

ISUZU

D-MAX



Гарантия
5 лет
или 120 000 км*

ISUZU D-MAX – это уникальный пикап, сочетающий в себе традиции качества и надежности японского бренда ISUZU, инновационные технологии и дизайн.

На основе векового опыта японские инженеры создали один из лучших автомобилей в своем классе.

* в зависимости от того, что наступит ранее



Являясь мировым лидером в области технологий для дизельных двигателей, компания ISUZU перешла на новый уровень оперативного и непрерывного удовлетворения запросов клиентов, эксплуатирующих грузовые автомобили. Для повышения мощности двигателей, топливной экономичности и экологичности ISUZU усовершенствовала технологию впрыска топлива дизельных двигателей, создав новое поколение ISUZU COMMON RAIL, дающее большие мощность и крутящий момент, но в то же время меньший расход топлива и соответствие выбросов стандартами Евро-5.

Передовая технология турбонаддува обеспечивает высокую мощность и постоянный крутящий момент от низких до высоких оборотов двигателя, позволяет

ISUZU находится в авангарде топливной экономичности, и в то же время удовлетворять требованиям по ускорению и легендарной надежности, традиционно ассоциирующихся с ISUZU.

На российском рынке пикап ISUZU D-Max представлен с двумя видами коробок передач - пятиступенчатой АКПП и шестиступенчатой МКПП.

Автомобиль унаследовал характерные для ISUZU превосходные устойчивость и сцепление с дорогой. Новая подвеска помогает сделать вождение плавным и сбалансированным в каждом повороте.



КОМПЛЕКТАЦИЯ	TERRA	AQUA	AIR	FLAME	ENERGY
Двигатель	2.5 DID				
КПП	М/Т	М/Т	А/Т	М/Т	А/Т
Кабина и кузов					
Кабина	Полуторная		Двойная		
Количество дверей	4				
Количество мест	4 (2+2)		5 (2+3)		
Длина грузового отсека, мм	1 795		1 485 / 1552 (по полу)		
Ширина грузового отсека, мм	1 530				
Высота грузового отсека, мм	465				
Размеры и массы					
Габаритная длина, мм	5 295				
Габаритная ширина, мм	1 860				
Габаритная высота, мм	1 780...1 795				
Колесная база, мм	3 095				
Колея передних / задних колес, мм	1 570 / 1 570				
Дорожный просвет, мм	225				
Полная масса автомобиля, кг	3 000				
Снаряженная масса автомобиля, кг	2 020				
Грузоподъемность, кг	980		975		
Максимальная масса прицепа (с тормозной системой / без нее), кг	3 500 / 750				
Двигатель					
Модель	ISUZU 4JK1				
Тип	Дизельный (система Common Rail), с турбонаддувом и интеркуллером, с системой EGR				
Экологический класс	Евро-5				
Тип топлива	Дизельное				
Рабочий объем, см ³	2499				
Максимальная мощность, кВт (л.с.) / мин. ⁻¹	120 (163) / 3 600				
Максимальный крутящий момент, Н·м / мин. ⁻¹	400 / 1 400...2 000				
Число, расположение цилиндров	4, в ряд				
Газораспределительный механизм	DOHC, 16-клапанный, привод ГРМ шестерёнчатый				
Трансмиссия					
Привод	4x4, полный, жестко подключаемый передний мост (Part-Time)				
Коробка передач	6М/Т	6М/Т	5А/Т	6М/Т	5А/Т
Модель КП	AISIN AY6		AISIN TB50LS	AISIN AY6	AISIN TB50LS
Тип КП	Механическая, 6-ступенчатая		Автоматическая, 5-ступенчатая (гидромеханическая)	Механическая, 6-ступенчатая	Автоматическая, 5-ступенчатая (гидромеханическая)
Сцепление	Сухое, однодисковое		-	Сухое, однодисковое	-
Раздаточная коробка	ISUZU T150, 2-ступенчатая (1,000 и 2,482)		ISUZU T150, 2-ступенчатая (1,000 и 2,482)	ISUZU T150, 2-ступенчатая (1,000 и 2,482)	ISUZU T150, 2-ступенчатая (1,000 и 2,482)
Передаточное число главной передачи	3,071		3,727	3,071	3,727



КОМПЛЕКТАЦИЯ	TERRA	AQUA	AIR	FLAME	ENERGY
Электрооборудование					
Генератор	12В-90А				
Стартер	12В-2,3 кВт				
АКБ	95 А·ч (95D31L)				
Эксплуатационные характеристики					
Максимальная скорость, км/ч	180	175	180	180	175
Расход топлива (городской цикл), л/100 км	8,9	10,1	8,9	8,9	10,1
Расход топлива (загородный цикл), л/100 км	6,5	7,3	6,5	6,5	7,3
Расход топлива (смешанный цикл), л/100 км	7,3	8,4	7,3	7,3	8,4
Объем топливного бака, л	69				
Минимальный радиус разворота, м	6,1				
Шасси					
Рулевое управление	Реечное, с гидроусилителем				
Тормозные механизмы передних / задних колес	Дисковые вентилируемые 16" / Барабанные 15"				
Подвеска передняя / задняя	Независимая, пружинная, на двойных поперечных рычагах, со стабилизатором поперечной устойчивости / Зависимая, рессорная				
Шины и диски					
Шины	245/70R16	245/70R16	245/70R16	255/65R17	255/65R17
Колесные диски	16x7.0J-33, Стальные	16x7.0J-33, Алюминиевые	16x7.0J-33, Алюминиевые	17x7.0J-33, Алюминиевые	17x7.0J-33, Алюминиевые
Запасное колесо	Полноразмерное запасное колесо со стальным диском R16	Полноразмерное запасное колесо со стальным диском R16 + ремкомплект для поврежденной шины		Запасное колесо со стальным диском R16 + ремкомплект для поврежденной шины	
Безопасность					
Система курсовой устойчивости (ESC)	•	•	•	•	•
Системы ABS, EBD и Brake Assist	•	•	•	•	•
Ограничитель скорости 180 км/ч	•	•	•	•	•
Фронтальные подушки безопасности для водителя и переднего пассажира (x2)	•	•	•	•	•
Боковые подушки безопасности для водителя и переднего пассажира (x2)	•	•	•	•	•
Боковые шторки безопасности для переднего и заднего ряда сидений (x2)	•	•	•	•	•
Противоугонная система с контролем открытия дверей и капота	-	-	-	•	•
Ключ зажигания с иммобилайзером	•	•	-	-	-
Ключ зажигания с иммобилайзером и дистанционным открытием	-	-	•	•	•
Передние сидения с защитой от хлыстовых травм шейного отдела позвоночника	•	•	•	•	•
Регулируемые подголовники передних сидений	•	•	•	•	•
Раздельные регулируемые подголовники заднего ряда сидений (x3)	-	•	•	•	•



КОМПЛЕКТАЦИЯ	TERRA	AQUA	AIR	FLAME	ENERGY
Ремни безопасности передних сидений трехточечные (с преднатяжителями и ограничителем нагрузки, с регулировкой высоты)	•	•	•	•	•
Ремни безопасности задних боковых сидений трехточечные	•	•	•	•	•
Ремень безопасности заднего центрального сидения трехточечный	-	•	•	•	•
Крепления ISO FIX на задних боковых сидениях и дополнительные верхние крепления для установки ДУУ	-	•	•	•	•
Детский замок в задних дверях	-	•	•	•	•
Центральный замок	•	•	-	-	-
Центральный замок с функцией автоматической разблокировки при срабатывании подушек безопасности	-	-	•	•	•
Защита картера двигателя	•	•	•	•	•
Защита раздаточной коробки	-	-	-	-	-
Защита топливного бака от возгорания	•	•	•	•	•
Задний противоподкатный брус интегрированный с задним бампером	•	•	•	•	•
Аудиооборудование					
Заглушка под аудиосистему DIN-E с нишей для мелких вещей под ней	•	•	-	-	-
Аудиосистема 2-DIN: AM-FM радио с RDS / CD-плеер / Часы / USB-Aux / I-Pod / BlueTooth (Hands Free, Audio)	-	-	•	•	•
2 динамика и проводка	•	•	-	-	-
4 динамика и проводка	-	-	•	-	-
6 динамиков и проводка	-	-	-	•	•
Комфорт					
Кондиционер с ручным управлением	•	•	•	-	-
Автоматический климат-контроль (1-зонный)	-	-	-	•	•
Салонный фильтр тонкой очистки воздуха	•	•	•	•	•
Воздуховоды к заднему ряду сидений	-	-	•	•	•
Обивка сидений тканевая	•	•	-	-	-
Обивка сидений из высококачественной ткани	-	-	•	-	-
Обивка сидений кожей	-	-	-	•	•
Электрические стеклоподъемники (режим Auto с водительской стороны и защита от зажима посторонних предметов)	•	•	•	•	•
Круиз-контроль	-	-	•	•	•
Гидроусилитель рулевого управления с переменным усилием	•	•	•	•	•
Регулировка наклона рулевой колонки	-	-	•	•	•











КОМПЛЕКТАЦИЯ	TERRA	AQUA	AIR	FLAME	ENERGY
Электролюминисцентная панель приборов с MID	-	-	•	•	•
Прерывистые режимы работы щеток стеклоочистителя без возможности регулировки	•	•	-	-	-
Прерывистые режимы работы щеток стеклоочистителя с возможности регулировки	-	-	•	•	•
Пепельница-стакан в центральном тоннеле	•	•	•	•	•
Прикуриватель на центральной панели	•	•	•	•	•
Бардачок нижний с крышкой и замком (закрывается ключом зажигания)	•	•	•	•	•
Бардачок верхний с крышкой	-	-	•	•	•
Розетка 12В в верхнем бардачке	•	•	•	•	•
Рулевое колесо полиуретановое	•	•	-	-	-
Рулевое колесо с кожаной отделкой и управлением круиз-контролем	-	-	•	-	-
Рулевое колесо с кожаной отделкой и управлением аудиосистемой и круиз-контролем	-	-	-	•	•
Серебристый декор спиц рулевого колеса	-	-	•	•	•
Внутренние ручки и клавиши блокировки дверей серебристого цвета	-	-	•	•	•
Рычаг КП с полиуретановым покрытием	•	•	-	-	-
Рычаг КП с полиуретановым покрытием и декоративной вставкой	-	-	•	•	•
Центральный подлокотник с крышкой	•	•	-	-	-
Центральный подлокотник с крышкой и подстаканниками сзади	-	-	•	•	•
Лампа освещения в центре салона	•	•	•	-	-
Лампа освещения в центре салона с функцией замедленного выключения	-	-	•	•	•
Индивидуальные лампы освещения для водителя и переднего пассажира	-	-	-	-	-
Потолочная консоль с держателем для очков и 2-мя индивидуальными лампами освещения для водителя и переднего пассажира с функцией замедленного выключения	-	-	-	•	•
Ручная регулировка водительского сидения по высоте	-	-	•		
Электрорегулировка водительского сидения по высоте	-	-	-	•	•
Электроподогрев передних сидений	-	-	•	•	•
Карман в спинке передних сидений	-	-	•	•	•
Откидная подушка заднего сидения	•	-	-	-	-
Складывающиеся в пропорции 60/40 задние сидения	-	•	•	•	•
Подлокотник в спинке заднего ряда сидений	-	-	•	•	•
Подстаканник и карман в передних дверях	•	•	•	•	•
Подстаканник и карман в задних дверях	•	•	•	•	•
Полная обшивка пластиком задней панели салона	•	-	•	•	•
Покрытие пола виниловое (с подпяточными площадками)	•	•	-	-	-
Покрытие пола ковровое (с подпяточными площадками)	-	-	•	•	•
Салонное зеркало заднего вида двухрежимное (день/ночь)	•	•	•	•	•
Солнцезащитный козырьки для водителя и переднего пассажира	•	•	•	•	•

КОМПЛЕКТАЦИЯ	TERRA	AQUA	AIR	FLAME	ENERGY
Держатель парковочного талона в солнцезащитном козырьке водителя	•	•	•	•	•
Зеркало в солнцезащитном козырьке переднего пассажира	-	-	•	•	•
Поручень для облегчения доступа в кабину в передних стойках	•	•	•	•	•
Потолочные поручни в районе передних дверей складного типа	•	•	•	•	•
Потолочные поручни в районе задних дверей складного типа	-	•	•	•	•
Крючки для одежды (x2)	•	•	•	•	•
Площадка для отдыха левой ноги водителя	•	•	•	•	•
Стекла салона зеленоватого оттенка	•	•	•	•	•
Стекла задних дверей с режимом проветривания (без режима опускания)	•	-	-	-	-
Заднее стекло фиксированное с обогревом	•	•	•	•	•
Цвет обивки салона: светло-серый потолок и темно-серый низ	•	•	•	•	•
"Шайба"-селектор выбора режимов работы трансмиссии	•	•	•	•	•
Подключение полного привода на скорости до 100 км/ч	•	•	•	•	•
Дистанционное открытие лючка доступа к горловине топливного бака	•	•	•	•	•
Экстерьер					
Антенна на передней стойке кузова со стороны водителя	•	•	-	-	-
Антенна на передней кромке крыши по центру	-	-	•	•	•
Решетка радиатора пластиковая неокрашенная, темно-серая	•	•	-	-	-
Решетка радиатора окрашенная, серый металлик	-	-	•	-	-
Решетка радиатора хромированная	-	-	-	•	•
Передняя кромка капота окрашенная, серая	•	•	-	-	-
Передняя кромка капота хромированная	-	-	•	•	•
Передний бампер неокрашенный, темно-серый	•	•	-	-	-
Передний бампер окрашенный в цвет кузова	-	-	•	•	•
Задний бампер окрашенный в черный цвет, с центральной подножкой	•	•	•	-	-
Задний бампер хромированный, с центральной подножкой	-	-	-	•	•
Зеркала заднего вида с ручной регулировкой	•	•	-	-	-
Зеркала заднего вида с электрорегулировкой и электроподогревом	-	-	•	•	•
Корпуса зеркал заднего вида неокрашенные, черного цвета	•	•	-	-	-
Корпуса зеркал заднего вида хромированные, складываемые	-	-	•	•	•
Боковые указатели поворота в передней двери	•	•	-	-	-
Боковые указатели поворота в зеркалах заднего вида	-	-	•	•	•
Наружные ручки дверей неокрашенные, черного цвета	•	•	-	-	-
Наружные ручки дверей окрашенные в цвет кузова	-	-	•	-	-
Наружные ручки дверей хромированные	-	-	-	•	•
Ручка заднего борта неокрашенная, черного цвета	•	•	-	-	-

КОМПЛЕКТАЦИЯ	TERRA	AQUA	AIR	FLAME	ENERGY
Ручка заднего борта окрашенная в цвет кузова	-	-	•	-	-
Ручка заднего борта хромированная, с замком	-	-	-	•	•
Брызговики передних и задних колес	•	•	•	•	•
Боковые подножки кузова	-	-	-	•	•
Фары галогеновые с ручной регулировкой уровня света	•	•	-	-	-
Фары прожекторного типа с ручной регулировкой уровня света	-	-	•	•	•
Передние противотуманные фары	-	-	•	•	•
Дневные ходовые огни	•	•	•	•	•
Задний противотуманный фонарь	•	•	•	•	•
Задние фонари затемненные	-	-	-	•	•
Подготовка под установку рейлингов на крыше	-	-	•	•	•
Молдинг на крыше пластиковый черного цвета	•	•	•	•	•
2 передних буксировочных крюка	•	•	•	•	•
3-й стоп сигнал на задней кромке крыши кабины	•	•	•	•	•
Прочее					
Подготовка двигателя для холодного климата (до -35°C)				•	
Соотношение антифриза с дисциллированной водой 50/50				•	
Проводка под установку фаркопа				•	
Комплект ЗИП (домкрат с составным рычагом, балонный ключ, набор рожковых ключей, отвертка, плоскогубцы)				•	

ДОСТУПНЫЕ ЦВЕТА КУЗОВА

ЦВЕТ КУЗОВА		КОД ОПЦИИ
NAUTILUS BLUE mica		521
COSMIC BLACK mica		523
SPLASH WHITE		527
TITANIUM SILVER met.		529

ЦВЕТ КУЗОВА		КОД ОПЦИИ
MINERAL GRAY met.		530
TUNDRA GREEN mica		533
ASH BEIGE met.		541
FIORD BLUE met.		545
VENETIAN RED mica		546





Дизайн автомобиля сочетает в себе стремительную спортивную мощь и идеальные габариты. Четкие линии, идущие вдоль кузова, символизируют непрекращающееся движение, а передние фары притягивают взгляд.

И водитель, и пассажир ощутят максимальный комфорт в салоне нового ISUZU D-MAX. Просторная кабина приятно удивит своей вместительностью и функциональностью. Увеличенное пространство в кабине, эргономичные сиденья, низкие уровни шума и вибрации, качественные отделочные материалы и множество специальных отсеков для хранения – все разработано в рамках концепции универсального дизайна ISUZU.

Яркой особенностью являются уникальные контуры, проходящие от передней консоли через двери до задних пассажирских сидений. Простая и комфортная в использовании приборная панель имеет безупречную компоновку.

В ISUZU D-MAX установлена превосходная акустическая система SurroundSound.

Передние сиденья, выполненные в стиле BolsterStyle (формованные, с боковой поддержкой), со стороны водителя имеют электроприводы регулировки в 6 направлениях для комфортной посадки. В изготовлении сидений используются различные материалы. Задние сиденья спроектированы для удовлетворения всех возможных потребностей, исходя из самых разнообразных вариантов использования пикапа.

Команда ISUZU приложила максимум усилий, чтобы гарантировать вам приятные впечатления от каждой поездки.



Совместно с партнером Arctic Trucks компания ISUZU представила российскому рынку новинку – пикап ISUZU D-Max в комплектации Arctic Trucks AT35.

Новый автомобиль сочетает в себе лучшие качества обоих брендов – исключительную надежность и качество японского бренда ISUZU и квалификацию компании Arctic Trucks, много лет работающей над усилением внедорожных свойств автомобилей.

Пикап D-Max Arctic Trucks AT35 предназначен для езды в любых условиях, даже экстремальных. Специалисты Isuzu отмечают, что на сегодняшний день этот автомобиль считается одним из самых надежных и проходимых

в сегменте пикапов на авторынке. Профессионалы, автомобильные эксперты и водители со стажем отмечают высокую маневренность, проходимость пикапа, его широкий функционал и бесперебойность работы.



**ARCTIC TRUCKS
D-MAX**

AT35



ТЕХНИЧЕСКИЕ ХАРАКТЕРИСТИКИ

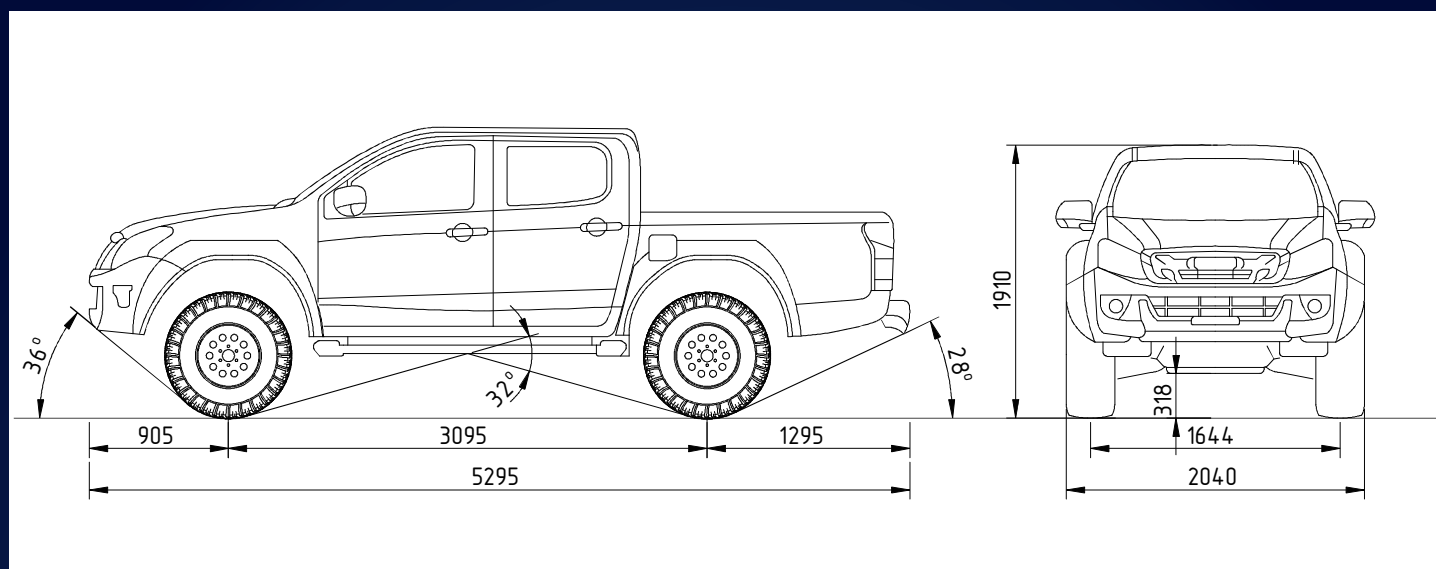

		ISUZU D-MAX		ARCTIC TRUCKS D-MAX AT35	
Двигатель		4JK1, 2499 см3, дизельный, 163 л.с.			
Тип трансмиссии		6-ступ., механическая 5-ступ., автоматическая			
Размер шин		255/65 R17		315/70 R17	
Размер колес		17x7.0 ET-33		17x10 ET-25	
Габариты	длина, мм	5 295			
	ширина, мм	1 860		2 040	
	высота, мм	1 780...1 795		1 910	
Колесная база, мм		3 095			
Колея передних колес, мм		1 570		1 644	
Колея задних колес, мм		1 570		1 644	
Свес	передний, мм	905			
	задний, мм	1 295			
Мин. дорожный просвет, мм		235		290	
Угол въезда, градусы		30		36	
Угол съезда, градусы		23		28	
Снаряженная масса, кг		2 025		2 110	
Полная масса авто, кг		3 000			
Мин. радиус разворота, м		6,1		6,3	
		6-МКПП	5-АКПП	6-МКПП	5-АКПП
Макс. скорость, км/ч		180	175	160	160
Расход топлива, л		7,3	8,4	8,4	9,6

Все изменения, внесенные в конструкцию автомобиля, соответствуют требованиям технического регламента о безопасности колесных транспортных средств.

Сведения, представленные в данной брошюре, носят информационный характер и могут быть изменены в зависимости от комплектации автомобиля, а также установленного дополнительного оборудования. Имеются ограничения по совместимости со стандартным или дополнительным оборудованием. Вопросы по совместимости, пожалуйста, уточняйте у Вашего консультанта.

КОМПЛЕКТАЦИЯ

Что происходит, когда профессионал получает новый инструмент и снаряжение? Он желает испытывать их снова и снова, каждый раз добиваясь лучшего результата. Именно на это рассчитана комплектация D-Max AT35, служа верным своим устремлениям людям дела. Большие колеса 35 дюймов в диаметре нужны, чтобы не останавливаться и не пасовать перед преградами, а что еще есть синоним смысла для честного внедорожника?

Комплект для увеличения клиренса

Шины 315/70 R17

Эффективные расширители арок

Расширенные боковые ступени

Уникальные легкосплавные диски

Брызговики Arctic Trucks



СТАНДАРТНОЕ ОБОРУДОВАНИЕ

ШАССИ

- 17 X 10J легкосплавные алюминиевые диски Arctic Trucks;
- 315/70 R17 пневматические шины с дорожным протектором;
- Лифт передней подвески 10 мм;

КУЗОВ

- Усиленные передние кронштейны крепления кузова к раме;
- Лифт кузова 30 мм;
- Расширители переднего бампера;
- Расширители передней колесной арки;
- Расширители задней колесной арки;
- Расширенные боковые ступени;
- Подкрылки передние;
- Подкрылки задние;
- Брызговики передних колес с логотипом Arctic Trucks;
- Брызговики задних колес с логотипом Arctic Trucks;
- Наклейка объемная боковая Arctic Trucks;
- Эмблема багажной двери Arctic Trucks.

ЭЛЕКТРИЧЕСКИЕ КОМПОНЕНТЫ

- Калибратор спидометра.

Компания ISUZU представила новое решение в области послепродажного обслуживания своих клиентов – Сервисные Контракты Isuzu.



**Сервисные контракты Isuzu – это защита бюджета и развитие вашего бизнеса!
Сервисный контракт можно приобрести у любого официального дилера ISUZU**

СЕРВИСНЫЙ КОНТРАКТ

Договор регламентирующий оказание сервисных услуг на определенный период времени с учетом условий эксплуатации автомобиля.

Индивидуальный план ТО и предоставляемая скидка 20% на оригинальные запасные части и технические жидкости Isuzu позволяют сократить расходы и планировать работу, избегая простоев техники.

Преимущества сервисных контрактов

- **ЗАЩИТА ВАШЕГО БЮДЖЕТА**
 - Скидка 20% на оригинальные расходные материалы
 - Контроль и планирование расходов
 - Концентрация на собственном бизнесе
 - Высокая остаточная стоимость автомобиля
- **ВЫСОКОЕ КАЧЕСТВО УСЛУГ**
 - Профессиональное обслуживание автомобиля с использованием специального инструмента
 - Оригинальные запасные части
 - Индивидуальный план ТО с учетом условий эксплуатации
 - Сокращение простоев техники
 - Гарантия на запасные части и работы
- **УДОБНАЯ СХЕМА ОБСЛУЖИВАНИЯ**
 - Обслуживание в любом официальном сервисном центре Isuzu в России
 - Гибкая система оплаты: ежемесячные платежи, квартальные платежи, полная оплата, либо оплата, включенная в лизинговый платёж и кредит
 - Простой документооборот, снижение административной нагрузки
 - Гибкий пересмотр условий контракта при изменении условий эксплуатации

ISUZU предлагает на выбор следующие виды контрактов

• СТАНДАРТ

Работы планового технического обслуживания в соответствии с официальным регламентом

• ГАРАНТИЯ+

Гарантия силовой линии автомобиля предоставленная Дистрибьютором. Включает ремонт двигателя, коробки передач и ведущего моста. При этом учитывается тип транспортного средства и особенности его эксплуатации

• КОМПЛЕКС

Гарантия силовой линии + техническое обслуживание Вашего автомобиля. Включены работы по сервисным контрактам СТАНДАРТ и ГАРАНТИЯ+

ОРИГИНАЛЬНЫЕ ЗАПЧАСТИ

Максимальную надежность, идеальный внешний вид, комфорт эксплуатации и впечатляющий срок службы автомобиля Isuzu D-max могут обеспечить только оригинальные запасные части.



Подбор запасных частей

Наиболее правильным решением будет обратиться в отдел запасных частей любого официального Дилера ISUZU, Сообщить VIN Код своего D-Max, после чего квалифицированные сотрудники ответят на ваши вопросы подберут необходимые запасные части, уточнят цены и сроки поставки.

Гарантийный срок на оригинальные запасные части и аксессуары ISUZU, приобретенные у официального дилера, составляет 1 год.





www.isuzu-dmax.ru

ISUZU